

LIGHT DESIGN EXHIBITION

アカリ・イマージュ  
akari image  
Interior essence

2019年8月

学生展協賛  
企画書

アカリ・イマージュ実行委員会

## 協賛要項

### アカリ・イメージ 2019 学生展

あかりデザインイベント「アカリ・イメージ」は、これからの照明業界を担う学生達の才能発掘の場として学生展を行います。

この学生展を応援、ご支援いただける企業を募集します。意欲ある優秀な学生と企業との交流を通して、照明業界をより活性化できれば幸いです。

#### ■概要

学生展開催に伴う支援企業を募集します。

#### ■参加予定校

- ・山脇美術専門学校
- ・スペースデザインカレッジ
- ・日本デザイン福祉専門学校 など

美術系専門学校や大学の計 20 作品を展示する予定です。

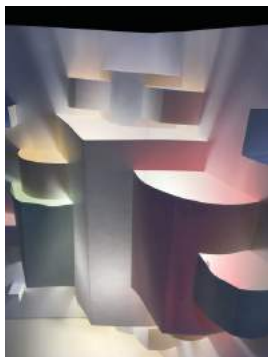

#### ■支援と協力

- ・冠スポンサー：一口 30 万円（税別）

貴社の照明器具を一点展示と、パンフレット（A4 まで）を会場で配布いたします。

また、学生展ブースに貴社のお名前を冠します。例）株式会社〇〇〇〇present

- ・一般スポンサー：一口 5 万円（税別）

貴社の照明器具を一点展示と、パンフレット（A4 まで）を会場で配布いたします。

- ・一般スポンサー：一口 2 万円（税別）

貴社のパンフレット（A4 まで）を会場で配布いたします。

#### ・共通

学生と企業の交流会や、学校展参加校へ向けて貴社の就職説明会などのイベント企画予定です。

#### ■展示可能照明器具

サイズ：w600×d600× 器具高さ 900（mm）以内

形状：スタンド方式 可

ペンダント方式重量 2kg まで可

（2kg 以上の場合はご相談ください）

※支援企業の照明器具は、  
アカリ・イメージ本会場ではなく、  
学校展エリアでの展示になります。

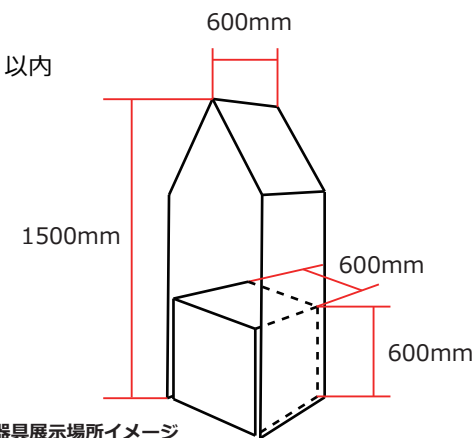

照明器具展示場所イメージ  
（左ブース写真は全長約 1800mm）

## アカリ・イマージュ 概要

あかりデザインイベント[アカリ・イマージュ]は、アカリ(光)をいろんな人にもっと楽しんでもらおう！もっと自由ないろんなアカリの可能性があるのでは？アカリにほんの少し気を使って頂き、アカリによる暮らしが豊かさを感じてほしい、そんな思いを伝えるために2003年より活動してまいりました。この度のアカリ・イマージュは東京ビッグサイトを舞台に展開してまいります。

アカリ・イマージュ実行委員会 代表 長根 寛

アカリ・イマージュ  
akari image  
Interior essence

## アカリ・イマージュ Interior essence

2019年11月13日(水)～15日(金)

開館時間：10:00～17:00

◇会場：東京ビッグサイト 南1・2ホール JAPANTEX2019 企画展示会場

◇テーマ：インテリアエッセンス 空間にあかりで味付けを！

空間にちょっと色気がほしい時があります。

シンプルに仕上げた空間ほど、光の効果で味のある仕上がりになります。

そんなときにほしい、光の調味料(照明器具)をご紹介します。

◇共催

一般社団法人 日本インテリアファブリックス協会

◇後援

趣旨に賛同する各団体を予定

◇主催

アカリ・イマージュ実行委員会

アカリ・イマージュ実行委員会

〒111-0056 東京都台東区小島2-18-17 木本ビル4F

つなぐデザインマネジメント合同会社内

info@akari.tsunagu.fun TEL:090-3428-3591 FAX:03-5829-6596

## The 38th JAPANTEX 2019 INTERIOR TREND SHOW

「空間を装う インテリアファブリックス&デザイン」

主 催 一般社団法人 日本インテリアファブリックス協会 一般社団法人 日本能率協会

### 建築+インテリア WEEK とは？

住まい、店舗・施設などの建築物とインテリアに関する製品が一堂に会する専門展示会の総称です。出展者の皆様が本来ターゲットとしている来場者はもちろんのこと、これまでとは異なる新たな業界関係者にもアプローチをするチャンスです。建築+インテリア WEEK は、西1～4ホール全体と南1～4ホール全体を使用し、それぞれの専門展示会による相乗効果を図ります。これまでの枠にとらわれることなく、本会場にて更なるビジネスの可能性を追求してください。

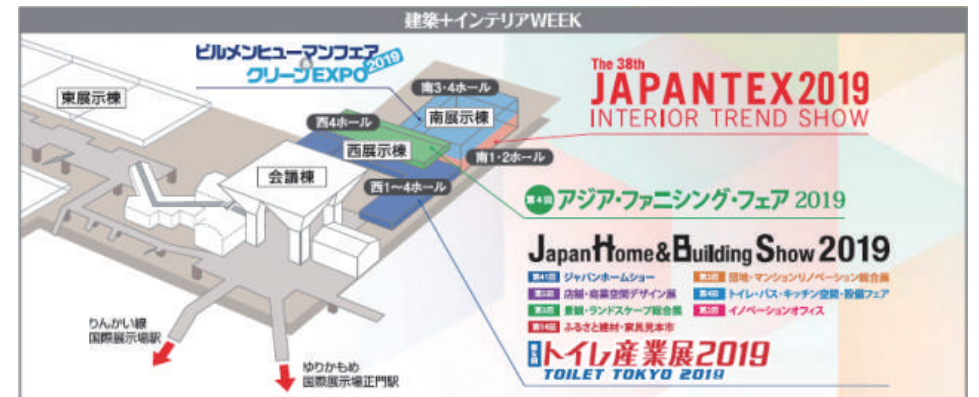

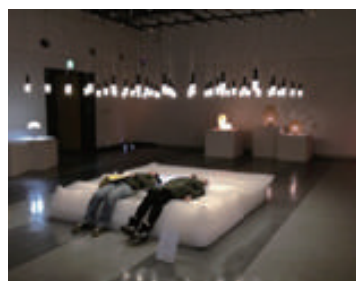
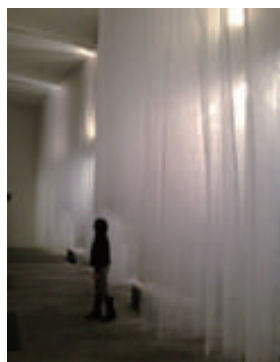
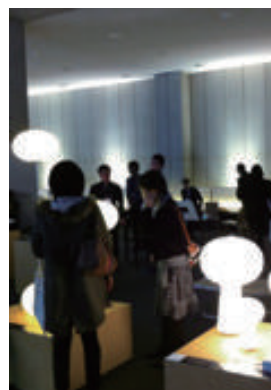
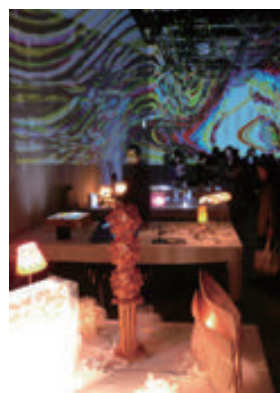
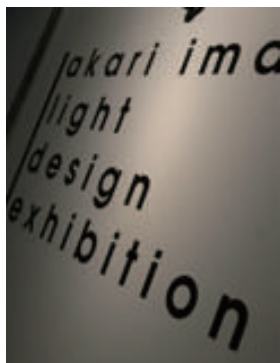

### これまでのアカリ・イメージ

- ・あかりと空間の調和 あかりのファブリックスから変わる生活環境  
2003年11月26～29日 JAPANTEX2003 InteriorTrendshow 東京ビッグサイト (東京都江東区)
- ・集 tsudoi あかりによる新しい生活コミュニケーションの充実  
2004年11月24～27日 JAPANTEX2004 InteriorTrendshow 東京ビッグサイト (東京都江東区)
- ・結 musubi 心をつなぐあかり展  
2005年11月22～25日 JAPANTEX2005 InteriorTrendshow 東京ビッグサイト (東京都江東区)
- ・フォーラム 明かりが生み出す豊かな空間  
2006年10月24日 TOKYO URBAN LIFE 2006 NHK 青山荘1F大ホール (東京都港区)
- ・ワークショップ あかりでつくる未来の夢  
2006年12月24日 青森県立美術館 (青森県青森市)
- ・冬を楽しむあかり展  
2007年1月20～2月25日 金津創作の森アートコア (福井県あわら市)
- ・紹介展 アカリ・イメージの世界  
2007年11月13日 TOKYO URBAN LIFE 2007 表参道ヒルズ スペース [O:] (東京都港区)
- ・フォーラム 照明デザインを考える  
2007年11月15日 TOKYO URBAN LIFE 2007 渋谷電力館ホール (東京都渋谷区)
- ・紹介展 アカリ・イメージの世界  
2009年11月15日 TOKYO URBAN LIFE 2009 玉川高島屋アリーナホール (東京都世田谷区)
- ・フォーラム 光とECO 気持ちの変化を楽しむ日本の光文化  
2010年11月8日 TOKYO URBAN LIFE 2010 新丸ビル「エコツェリア」(東京都千代田区)
- ・和とあかりラウンジ 古くて新しいあかり文化  
2011年3月8～11日 国際照明総合展 ライティング・フェア2011 東京ビッグサイト(東京都江東区)
- ・紹介展 古くて新しいあかり文化  
2011年9月26～28日 ecobuild2011 東京フォーラム (東京都千代田区)
- ・Design the Light  
2014年1月18～3月2日 金津創作の森アートコア (福井県あわら市)
- ・光とファブリックスの関係・・・私たちが提案する光  
2015年11月18日(水)～20日(金) 東京ビッグサイト (東京都江東区)
- ・Interior essence・・・空間にあかりで味付けを!  
2016年10月26日(水)～28日(金) 東京ビッグサイト (東京都江東区)
- ・Designer +plus・・・光から選ぶモノや仕上材  
2016年10月26日(水)～28日(金) 東京ビッグサイト (東京都江東区)
- ・Interior Essence 空間にあかりで味付けを!  
2017年11月15日(水)～17日(金) JAPANTEX2017 東京ビッグサイト (東京都江東区)
- ・DESIGN BAZAAR 照明デザイン市場  
2017年11月15日(水)～17日(金) 東京ビッグサイト (東京都江東区)
- ・Interior Essence 空間にあかりで味付けを!  
2018年11月20日(火)～22日(木) 東京ビッグサイト (東京都江東区)
- ・DESIGN BAZAAR 照明デザイン市場  
2018年11月20日(火)～22日(木) 東京ビッグサイト (東京都江東区)

## アカリ・イマージュ 2019 Interior essence

JAPANTEX 会場

### 学生展協賛申込 entry

下記アドレスのエントリーフォームにてお申し込みください。

エントリーフォーム

<https://akari.tsunagu.fun/exhibition/2019entry/#03>